

Dichtungsprofile für Duschabtrennungen
Sealing profiles for shower enclosure

Profilübersicht /

Profile overview

Standardprogramm /

Main program

&

Sonderprogramm /

Special program

Inhaltsverzeichnis

1. Allgemeines.....	2
2. Aufbau der Artikelnummer.....	3
3. Standardprogramm	4
3.1 Profile mit Glaseinstand 12 mm für 6 – 8 mm ESG.....	4
3.2 Profile mit Glaseinstand 12 mm für 10 – 12 mm ESG.....	10
3.3 Profile mit Glaseinstand 5 mm für 8 mm ESG	12
3.4 Schwallprofile, Vierkantprofile und Werkzeuge.....	14
4. Sonderprogramm	15
4.1 Profile mit Glaseinstand 12 mm für 4,8 – 5 mm ESG.....	15
4.2 Profile mit Glaseinstand 5 mm für 6 mm ESG	17
5. Informationspflicht gemäß Artikel 33 REACH	18

1. Allgemeines

Wir bieten im Wesentlichen Dichtungsprofile von REHAU an (mit Ausnahmen 3.4). Sie eignen sich aufgrund ihrer qualitativ hochwertigen und auf Ihre Einbausituation abgestimmten Materials für den Einsatz bei verschiedenen Duschtrennwandsystemen, wie z.B.:

- Ganzglasduschen
- Rahmenduschen
- Badewannenaufsätzen
- sonstigen Sanitärwänden.

Vorteile der REHAU-Profile aus Hart-/Weich-PVC:

- UV-Beständigkeit
Sie wird bei REHAU mittels XENON Test 1200, Zyklus 102/18, Wendelauf geprüft.
[Laborergebnis: > 1.000 Stunden bis zur deutlichen Farbveränderung](#)
- Glasklare Farbeinstellung (Hart-PVC)
- Acrylverträglichkeit. Der Kontakt von Weich-PVC zu Acryl, PS-Scheiben usw. kann zur Spannungsrisssbildung und dem Verhärten des Weich-PVC führen. Durch den Einsatz von acrylbeständiger Rezeptur (RAU-PVC 7539) wird diese chemische Reaktion unterbunden.
[Geprüft wird in Anlehnung an DIN 53405, die besagt, dass Weichmacherwanderung während der Prüfzeit von 15 Tagen, bei 50 °C mit 5 kg Belastung max. 10 mg betragen darf.](#)
- Schimmelpilze chancenlos. Eine fungizide Rezeptierung bei allen Duschtrennwandprofilen, die das Wachstum von Schimmelpilzen verhindert. [Laborprüfung nach DIN 53739, Verfahren B/ISO B46 – 1978, kombiniert mit ASTM G21 – 70](#)
- Strukturierte Weichlippen verbessern das Gleitverhalten zum Glas bzw. angrenzenden Bauteil.

Hinweis Zur Lagerung der Profile:

- Vor direkter Sonneneinstrahlung schützen
- Trockene Lagerung.
- Raumtemperatur max. 30°C
- Profile nur verpackt und nicht in der Nähe von geruchsbildenden Stoffen (z.B. Gummi) lagern.

2. Aufbau der Artikelnummer

Bei den von uns angebotenen Artikeln handelt es sich um Stück-Artikel. Die Artikelnummern sind wie folgt aufgebaut:

6072.11.2010

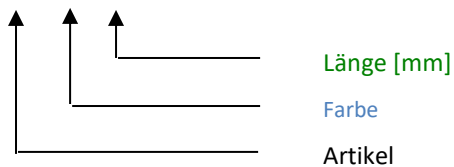

Die Farbcodes bedeuten im Folgenden :

01:	<i>Hart-Anteil Weich-Anteil Magnetummantelung</i>	<i>transparent-satiniert transparent-klar lichtgrau (ähnlich RAL 7035)</i>
02:	<i>Hart-Anteil Weich-Anteil Magnetummantelung</i>	<i>transparent-satiniert transparent-klar silbergrau-metallic (ähnlich RAL 9023)</i>
05:	<i>Hart-Anteil Hart-Anteil Weich-Anteil 1 Weich-Anteil 1 Weich-Anteil 2</i>	<i>transparent-satiniert oder transparent-klar transparent-klar oder transparent-strukturiert transparent-strukturiert</i>
11:	<i>Hart-Anteil Weich-Anteil 1 Weich-Anteil 1 Weich-Anteil 2 Magnetummantelung</i>	<i>transparent-klar transparent-glasklar oder transparent- strukturiert transparent-klar lichtgrau (ähnlich RAL 7035)</i>
12:	<i>Hart-Anteil Weich-Anteil 1 Weich-Anteil 2 Magnetummantelung</i>	<i>transparent-klar transparent-strukturiert transparent-klar silbergrau-metallic (ähnlich RAL 9023)</i>
15:	<i>Hart-Anteil Weich-Anteil 1 Weich-Anteil 1 Weich-Anteil 2</i>	<i>transparent-klar transparent-glasklar oder transparent- strukturiert transparent-strukturiert</i>
10:	<i>Aluminium</i>	<i>pulverbeschichtet, weiß</i>
20:	<i>Aluminium</i>	<i>eloxiert, Alu-natur</i>
30:	<i>Aluminium</i>	<i>glanzeloxiert, chromeffekt</i>
33:	<i>Aluminium</i>	<i>glanzeloxiert, messingeffekt</i>

3. Standardprogramm

Unser Standardprogramm umfasst Dichtungsprofile für 6 – 8, 8 und 10 – 12 mm Einscheiben-Sicherheitsglas (ESG). Wir bieten unsere Profile in den Längen 2010 mm und 2500 mm an. Vereinzelt auch in der Sonderlänge 2200 mm. Die Längentoleranz beträgt in der Regel +/- 10 mm. Ergänzt wird unser Standardprogramm durch Halbrund-, Vierkant- und Winkelprofile aus PMMA extrudiert (glasklar) sowie Aluminium Schwallprofile und Werkzeuge

3.1 Profile mit Glaseinstand 12 mm für 6 – 8 mm ESG

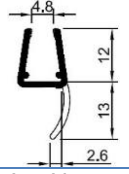
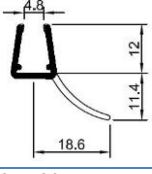
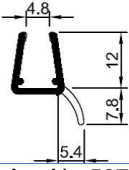
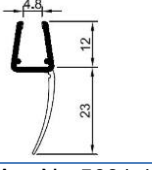
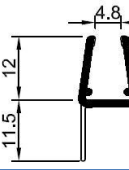
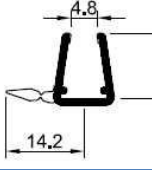
Streifdichtung mit Dichtfahne / <i>lip seals</i>	
	
Art. Nr. 5001.15.2010 VE 240 Stück Art. Nr. 5001.15.2500 VE 240 Stück PVC Hart-Anteil : transparent - klar PVC Weich-Anteil: Öffnungsbereich: transparent – glasklar PVC Weich-Anteil: Dichtfahne: transparent – strukturiert	Art. Nr. 5011.15.2010 VE 143 Stück Art. Nr. 5011.15.2500 VE 143 Stück PVC Hart-Anteil : transparent - klar PVC Weich-Anteil: Öffnungsbereich: transparent – glasklar PVC Weich-Anteil: Dichtfahne: transparent – strukturiert
	
Art .Nr. 5071.15.2010 VE 240 Stück Art .Nr. 5071.15.2500 VE 240 Stück PVC Hart-Anteil : transparent - klar PVC Weich-Anteil: Öffnungsbereich: transparent – glasklar PVC Weich-Anteil: Dichtfahne: transparent – strukturiert	Art. Nr. 5091.15.2500 VE 195 Stück PVC Hart-Anteil : transparent - klar PVC Weich-Anteil: Öffnungsbereich: transparent – glasklar PVC Weich-Anteil: Dichtfahne: transparent – strukturiert
	
Art. Nr. 5112.15.2010 VE 238 Stück Art. Nr. 5112.15.2500 VE 238 Stück PVC Hart-Anteil : transparent - klar PVC Weich-Anteil: Öffnungsbereich: transparent - strukturiert PVC Weich-Anteil: Dichtfahne: transparent – strukturiert	Art. Nr. 5211.15.2500 VE 240 Stück PVC Hart-Anteil : transparent - klar PVC Weich-Anteil: Öffnungsbereich: transparent - strukturiert PVC Weich-Anteil: Dichtfahne: transparent – strukturiert

Streifdichtung mit zentraler Dichtfahne / Central lip seals

<p>Art. Nr. 5121.05.2010 wird aus Art. 5101 konfektioniert Art. Nr. 5121.05.2500 wird aus Art. 5101 konfektioniert</p> <p>PVC Hart-Anteil : transparent - satiniert PVC Weich-Anteil: Öffnungsbereich: transparent - strukturiert PVC Weich-Anteil: Dichtfahne: transparent – strukturiert</p>	<p>Art. Nr. 5122.05.2010 wird aus Art. 5102 konfektioniert Art. Nr. 5122.05.2500 wird aus Art. 5102 konfektioniert</p> <p>PVC Hart-Anteil : transparent - satiniert PVC Weich-Anteil: Öffnungsbereich: transparent - strukturiert PVC Weich-Anteil: Dichtfahne: transparent – strukturiert</p>

Streifdichtung mit Dichtbalg / Soft nose seals

<p>Art. Nr. 5042.15.2010 VE 153 Stück Art. Nr. 5042.15.2200 VE 153 Stück Art. Nr. 5042.15.2500 VE 153 Stück</p> <p>PVC Hart-Anteil : transparent - klar PVC Weich-Anteil: Öffnungsbereich: transparent – glasklar PVC Weich-Anteil: Balg: transparent – strukturiert</p>	<p>Art. Nr. 5021.15.2010 VE 136 Stück Art. Nr. 5021.15.2500 VE 136 Stück</p> <p>PVC Hart-Anteil : transparent - klar PVC Weich-Anteil: Öffnungsbereich: transparent – glasklar PVC Weich-Anteil: Balg: transparent – strukturiert</p>

Wasserabweiser / Water deflector

<p>Art. Nr. 5160.15.2010 VE 32 Stück</p> <p>PVC Hart-Anteil : transparent - klar PVC Weich-Anteil: Öffnungsbereich: transparent – glasklar PVC Weich-Anteil: Dichtfahne: transparent – strukturiert</p>	<p>Art. Nr. 5104.05.2050 VE 64 Stück kürzbare Lippe von 20,5 mm auf 15 mm</p> <p>PVC Hart-Anteil : transparent - satiniert PVC Weich-Anteil: Öffnungsbereich: transparent - strukturiert PVC Weich-Anteil: Dichtfahne: transparent – strukturiert</p>

Wasserabweiser / Water deflector

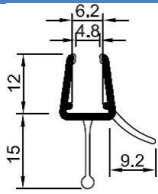

Art. Nr. 5101.05.2010 VE 63 Stück
Art. Nr. 5101.05.2500 VE 130 Stück

PVC Hart-Anteil : transparent - satiniert
PVC Weich-Anteil: Öffnungsbereich: transparent - strukturiert
PVC Weich-Anteil: Dichtfahne: transparent – strukturiert

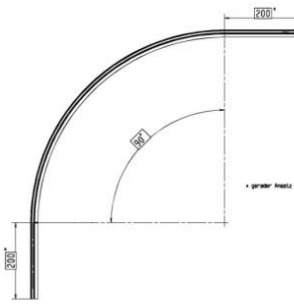

Art. Nr. 5101.05.0500
Art. Nr. 5101.05.0550 gebogen
Radius 500 oder 550
Öffnungswinkel 90°
Gerader Ansatz: 200 mm beidseitig

Wasserabweiser / Water deflector

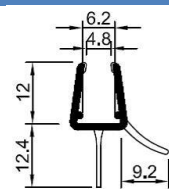

Art. Nr. 5102.05.2010 VE 70 Stück
Art. Nr. 5102.05.2500 VE 150 Stück

PVC Hart-Anteil : transparent - satiniert
PVC Weich-Anteil: Öffnungsbereich: transparent - strukturiert
PVC Weich-Anteil: Dichtfahne: transparent – strukturiert

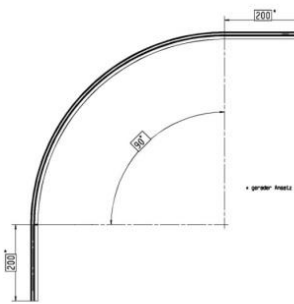

Art. Nr. 5102.05.0500
Art. Nr. 5102.05.0550 gebogen
Radius 500 oder 550
Öffnungswinkel 90°
Gerader Ansatz: 200 mm beidseitig

Wasserabweiser / Water deflector

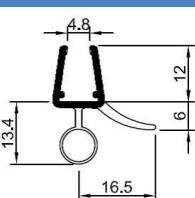

Art. Nr. 5141.15.2010 VE 48 Stück
Art. Nr. 5141.15.2500 VE 48 Stück

PVC Hart-Anteil : transparent - klar
PVC Weich-Anteil: Öffnungsbereich: transparent – glasklar
PVC Weich-Anteil: Dichtfahne: transparent – strukturiert

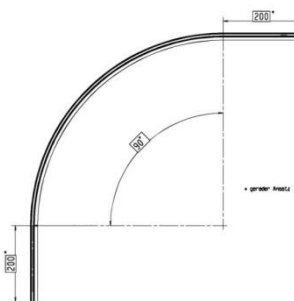

Art. Nr. 5141.15.0500
Art. Nr. 5141.15.0550 gebogen
Radius 500 oder 550
Öffnungswinkel 90°
Gerader Ansatz: 200 mm beidseitig

Wasserabweiser / Water deflector

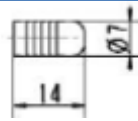
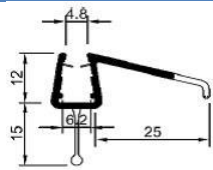

Art. Nr. 5325.05.2010 VE 24 Stück
Art. Nr. 5325.05.2500 VE 35 Stück

PVC Hart-Anteil : transparent - satiniert
PVC Weich-Anteil: Öffnungsbereich: transparent - strukturiert
PVC Weich-Anteil: Dichtfahne: transparent – strukturiert

PVC Stopfen zum seitlichen Verschließen des
Schlauches. Für Art. 5141
Art. Nr. 8140.01.0001

Schiebetürprofile waagrecht / Sliding door bottom profiles

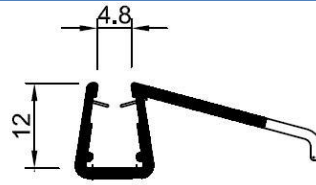
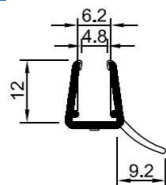

Art. Nr. 5119.05.2010 VE 150 Stück
Art. Nr. 5119.05.2500 VE 150 Stück

PVC Hart-Anteil : transparent - satiniert
PVC Weich-Anteil: Öffnungsbereich: transparent - strukturiert
PVC Weich-Anteil: Dichtfahne: transparent – strukturiert

Art. Nr. 5329.05.2010 wird aus Art. 5325
konfektioniert
Art. Nr. 5329.05.2500 wird aus Art. 5325
konfektioniert

PVC Hart-Anteil : transparent - satiniert
PVC Weich-Anteil: Öffnungsbereich: transparent - strukturiert
PVC Weich-Anteil: Dichtfahne: transparent – strukturiert

Anschlagprofil / Rabate profiles

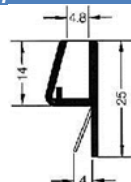
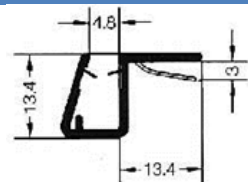





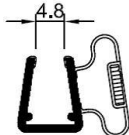
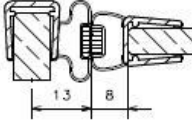
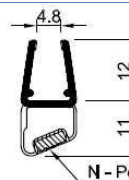
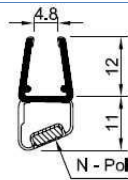

Art. Nr. 5050.05.2010 VE 140 Stück
Art. Nr. 5050.05.2500 VE 140 Stück

PVC Hart-Anteil : transparent - satiniert
PVC Weich-Anteil: Öffnungsbereich: transparent - strukturiert
PVC Weich-Anteil: Dichtfahne: transparent – strukturiert

Art. Nr. 5080.05.2010 VE 210 Stück
Art. Nr. 5080.05.2500 VE 210 Stück

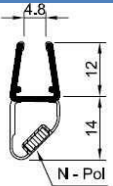
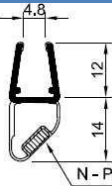
PVC Hart-Anteil : transparent - satiniert
PVC Weich-Anteil: Dichtfahne: transparent – strukturiert

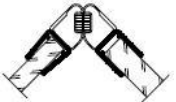
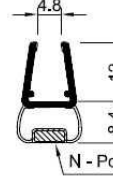
Türdichtprofile mit Magneteinlage / Magnetic door seals	
	
Art. Nr. 6042.11.2010 VE 72 Stück Art. Nr. 6042.11.2500 VE 72 Stück PVC Hart-Anteil : transparent - klar PVC Weich-Anteil: Öffnungsbereich: transparent -klar PVC Weich-Anteil: Magnetasche – klar Magnetummantelung - lichtgrau	Art. Nr. 6042.11.2010 oder 2500 Art. Nr. 6092.11.2010 oder 2500 Profilset für Pendelbeschläge für den Einsatz auf festem Seitenteil
	
Art .Nr. 6052.11.2010 VE 136 Stück Art .Nr. 6052.11.2500 VE 136 Stück PVC Hart-Anteil : transparent - klar PVC Weich-Anteil: Öffnungsbereich: transparent -klar PVC Weich-Anteil: Magnetasche – klar Magnetummantelung - lichtgrau	Art. Nr. 6062.11.2010 VE 136 Stück Art. Nr. 6062.11.2500 VE 136 Stück PVC Hart-Anteil : transparent - klar PVC Weich-Anteil: Öffnungsbereich: transparent -klar PVC Weich-Anteil: Magnetasche – klar Magnetummantelung - lichtgrau
	
135 ° Set Art. Nr. 6052.11.2010 oder 2500 Art. Nr. 6062.11.2010 oder 2500	

Türdichtprofile mit Magneteinlage / Magnetic door seals	
	
Art. Nr. 6072.11.2010 VE 119 Stück Art. Nr. 6072.11.2200 VE 119 Stück nur auf Anfrage Art. Nr. 6072.11.2500 VE 56 Stück PVC Hart-Anteil : transparent - klar PVC Weich-Anteil: Öffnungsbereich: transparent -klar PVC Weich-Anteil: Magnetasche – klar Magnetummantelung - lichtgrau	Art. Nr. 6082.11.2010 VE 119 Stück Art. Nr. 6082.11.2200 VE 119 Stück nur auf Anfrage Art. Nr. 6082.11.2500 VE 56 Stück PVC Hart-Anteil : transparent - klar PVC Weich-Anteil: Öffnungsbereich: transparent -klar PVC Weich-Anteil: Magnetasche – klar Magnetummantelung - lichtgrau
	
180° Set bestehend aus 2 x Art. Nr. 6072.11.xxxx oder 2 x Art. Nr. 6082.11.xxxx	90° Set bestehend aus Art. Nr. 6072.11.xxxx + 6082.11.xxxx
	
Art. Nr. 6092.11.2010 VE 150 Stück Art. Nr. 6092.11.2200 VE 150 Stück nur auf Anfrage Art. Nr. 6092.11.2500 VE 70 Stück PVC Hart-Anteil : transparent - klar PVC Weich-Anteil: Öffnungsbereich: transparent -klar PVC Weich-Anteil: Magnetasche – klar Magnetummantelung - lichtgrau	180° Set bestehend aus 2 x Art. Nr. 6092.11.xxxx



Profilset / profile set	
	Profilset für Pendelbeschläge für den Einsatz in der Nische. Art. Nr. 5224.05.2550 + Art. Nr. 6042.11.2010 oder 2500 + Art. Nr. 6092.11.2010 oder 2500
	
Art. Nr. 5224.05.2550 PVC Hart-Anteil : transparent – satiniert	

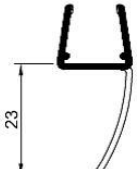
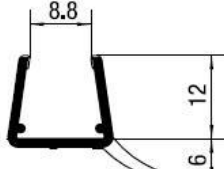

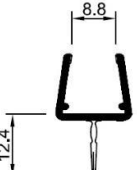
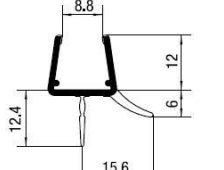
3.2 Profile mit Glaseinstand 12 mm für 10 – 12 mm ESG

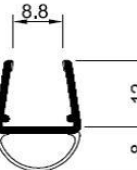
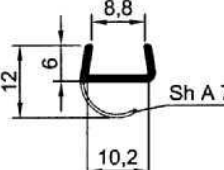
Streifdichtung mit Dichtfahne / <i>Lip seal</i>	
	
<p>Art. Nr.101291.15.2200 nur auf Anfrage Art. Nr.101291.15.2500 VE 78 Stück</p> <p>PVC Hart-Anteil : transparent - klar PVC Weich-Anteil: Öffnungsbereich: transparent – glasklar PVC Weich-Anteil: Dichtfahne: transparent – strukturiert</p>	<p>Art. Nr.101219.15.2200 nur auf Anfrage Art. Nr.101219.15.2500 wird aus 101202 konfektioniert</p> <p>PVC Hart-Anteil : transparent - klar PVC Weich-Anteil: Öffnungsbereich: transparent – glasklar PVC Weich-Anteil: Dichtfahne: transparent – strukturiert</p>

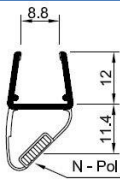
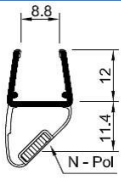
Streifdichtung mit zentraler Dichtfahne / <i>Lip seal with central lip</i>	
	
<p>Art. Nr.101220.15.2200 nur auf Anfrage Art. Nr.101220.15.2500 wird aus 101202 konfektioniert</p> <p>PVC Hart-Anteil : transparent - klar PVC Weich-Anteil: Öffnungsbereich: transparent – glasklar PVC Weich-Anteil: Dichtfahne: transparent – strukturiert</p>	<p>Art. Nr.101202.15.2200 nur auf Anfrage.. Art. Nr.101202.15.2500 VE 64 Stück</p> <p>PVC Hart-Anteil : transparent - klar PVC Weich-Anteil: Öffnungsbereich: transparent – glasklar PVC Weich-Anteil: Dichtfahne: transparent – strukturiert</p>

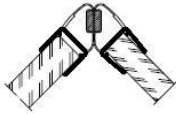
Streifdichtung mit Dichtbalg / <i>Soft nose seal</i>	Spaltdichtung <i>gab seals</i>
	
<p>Art. Nr.101241.15.2200 nur auf Anfrage Art. Nr.101241.15.2500 VE 54 Stück</p> <p>PVC Hart-Anteil : transparent - klar PVC Weich-Anteil: Öffnungsbereich: transparent – glasklar PVC Weich-Anteil: Balg: transparent – strukturiert</p>	<p>Art. Nr. 5150.05.2500 VE 126 Stück ACHTUNG: Glaseinstand 6 mm und nur für 10 mm ESG geeignet!</p> <p>PVC Hart-Anteil : transparent – satiniert PVC Weich-Anteil: Balg: transparent – strukturiert</p>

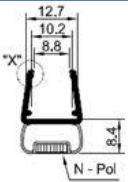
Türdichtprofile mit Magneteinlage / <i>Magnetic door seals</i>	
	
Art. Nr.101272.11.2200 nur auf Anfrage Art. Nr.101272.11.2500 VE 42 Stück PVC Hart-Anteil : transparent - klar PVC Weich-Anteil: Öffnungsbereich: transparent -klar PVC Weich-Anteil: Magnetasche – klar Magnetummantelung - lichtgrau	Art. Nr.101282.11.2200 nur auf Anfrage Art. Nr.101282.11.2500 VE 42 Stück PVC Hart-Anteil : transparent - klar PVC Weich-Anteil: Öffnungsbereich: transparent -klar PVC Weich-Anteil: Magnetasche – klar Magnetummantelung - lichtgrau
	
180° Set bestehend aus 2 x Art. Nr. 101272.11.xxxx oder 2 x Art. Nr. 101282.11.xxxx	90° Set bestehend aus Art.Nr.101272.11.xxxx+101282.11.xxxx

Türdichtprofile mit Magneteinlage / <i>Magnetic door seals</i>	
	
Art. Nr.101292.11.2200 nur auf Anfrage Art. Nr.101292.11.2500 VE 60 Stück PVC Hart-Anteil : transparent - klar PVC Weich-Anteil: Öffnungsbereich: transparent -klar PVC Weich-Anteil: Magnetasche – klar Magnetummantelung - lichtgrau	180° Set bestehend aus 2 x Art .Nr. 101292.11.xxxx
	
135° Set bestehend aus Art.Nr.101272.11.xxxx+101292.11.xxxx	

Anschlagprofil / Rabate profile	
Art. Nr. 5750.05.2500 VE 108 Stück Achtung: für 8-10 mm ESG geeignet PVC Hart-Anteil : transparent - satiniert PVC Weich-Anteil: Öffnungsbereich: transparent - strukturiert PVC Weich-Anteil: Dichtfahne: transparent – strukturiert	Art. Nr. 5780.05.2500 VE 60 Stück Achtung: für 8-10 mm ESG geeignet PVC Hart-Anteil : transparent - satiniert PVC Weich-Anteil: Dichtfahne: transparent – strukturiert

3.3 Profile mit Glaseinstand 5 mm für 8 mm ESG

Streifdichtung mit Dichtbalg / Soft nose seals	
Art. Nr. 5148.15.2030 VE 256 Stück Art. Nr. 5148.15.2500 VE 256 Stück PVC Hart-Anteil : transparent - klar PVC Weich-Anteil: Öffnungsbereich: transparent – strukturiert PVC Weich-Anteil: Balg: transparent – strukturiert	Art. Nr. 5038.15.2010 VE 187 Stück Art. Nr. 5038.15.2500 VE 187 Stück PVC Hart-Anteil : transparent - klar PVC Weich-Anteil: Öffnungsbereich: transparent – glasklar PVC Weich-Anteil: Balg: transparent – strukturiert



Wasserabweiser / Water deflector	
Art. Nr. 5108.15.2200 VE 88 Stück PVC Hart-Anteil : transparent - klar PVC Weich-Anteil: Öffnungsbereich: transparent – glasklar PVC Weich-Anteil: Dichtfahne: transparent – strukturiert	Art. Nr. 5118.15.2200 VE 432 Stück PVC Hart-Anteil : transparent - klar PVC Weich-Anteil: Öffnungsbereich: transparent – glasklar PVC Weich-Anteil: Dichtfahne: transparent – strukturiert

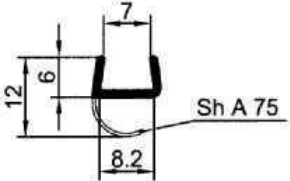

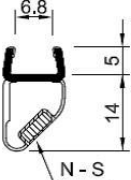
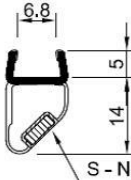
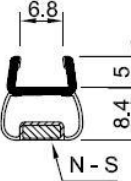
Streifdichtung mit Dichtfahne / Lip seal	
Art. Nr. 5111.05.2010 VE 135 Stück PVC Hart-Anteil : transparent - satiniert PVC Weich-Anteil: Öffnungsbereich: transparent – strukturiert PVC Weich-Anteil: Dichtfahne: transparent – strukturiert	

Spaltdichtung <i>gab seals</i>	
	
Art. Nr. 5130.05.2010 VE 165 Stück Art. Nr. 5130.05.2500 VE 165 Stück PVC Hart-Anteil : transparent - klar PVC Weich-Anteil: Öffnungsbereich: transparent – glasklar PVC Weich-Anteil: Dichtfahne: transparent – strukturiert	

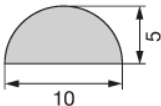
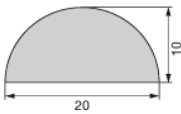
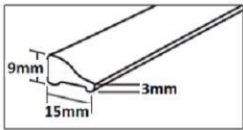
Türdichtprofile mit Magneteinlage / <i>Magnetic door seals</i>	
	
Art. Nr. 6078.12.2500 VE 160 Stück PVC Hart-Anteil : transparent - klar PVC Weich-Anteil: Öffnungsbereich: transparent -strukturiert PVC Weich-Anteil: Magnetasche – klar Magnetummantelung – silbergrau-metallic	Art. Nr. 6088.12.2500 VE 160 Stück PVC Hart-Anteil : transparent - klar PVC Weich-Anteil: Öffnungsbereich: transparent -strukturiert PVC Weich-Anteil: Magnetasche – klar Magnetummantelung – silbergrau-metallic
	
Art. Nr. 6098.12.2500 VE 224 Stück PVC Hart-Anteil : transparent - klar PVC Weich-Anteil: Öffnungsbereich: transparent -strukturiert PVC Weich-Anteil: Magnetasche – klar Magnetummantelung – silbergrau-metallic	

3.4 Schwallprofile, Vierkantprofile und Werkzeuge

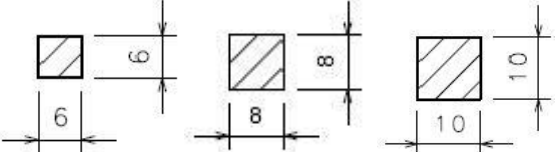
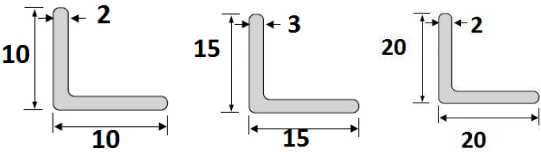
Schwallprofile / Tub seal	
	
Art. Nr. 8001.11.2010 VE 10 Stück Aus PMMA extrudiert, glasklar.	Art. Nr. 8010.11.2010 VE 5 Stück Aus PMMA extrudiert, glasklar
	
Alu-Schwallprofile Art. Nr. 8300.10.2500 weiss / white Art. Nr. 8300.20.2500 Alu-natur / satin anodized Art. Nr. 8300.30.2500 glanzverchromt / chrome Art. Nr. 8300.33.2500 Messing-glänzend / brass	Set bestehend aus Endkappe L+R sowie Ecke 90° Art. Nr. 8301.10.0000 Kunststoff weiss Art. Nr. - Art. Nr. 8303.30.0000 Kunststoff verchromt Art. Nr. -

Vierkantprofile & Winkelprofile / Square & angle Profiles	
	
Art. Nr. 8090.11.2010 (L = 6-6 mm) Art. Nr. 8100.11.2010 (L = 8-8 mm) Art. Nr. 8110.11.2010 (L = 10-10 mm) Aus PMMA extrudiert, glasklar	Art. Nr. 8070.11.2010 (L 10-10-2) Art. Nr. 8080.11.2010 (L 15-15-3) Art. Nr. 8120.11.2010 (L 20-20-2) Aus PMMA extrudiert, glasklar
Werkzeuge / tools	
	
Art. Nr. 8700.300.0001 Glanzverchromt	Art. Nr. 8600.00.0001

4. Sonderprogramm

Unser Sonderprogramm umfasst Dichtungsprofile für 4,8 – 5 mm und 6 mm Einscheiben-Sicherheitsglas (ESG). Die Profile sind **nur auf Anfrage** erhältlich, da sie nicht immer vorrätig sind und nur in geringen Stückzahlen produziert werden. Die Profile sind in der Länge 2010 mm und / oder 2500 mm erhältlich mit einer Längentoleranz von +/- 10 mm. Jedes Profil kann auch auf Wunsch exklusiv produziert werden. Sprechen Sie uns einfach an um nähere Informationen über Mindestproduktionsmenge, Preis usw. zu erhalten.

4.1 Profile mit Glaseinstand 12 mm für 4,8 – 5 mm ESG

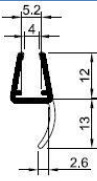
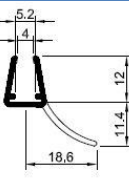
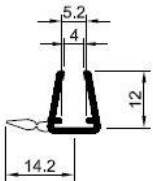
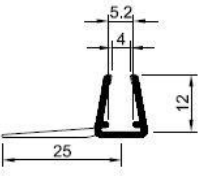
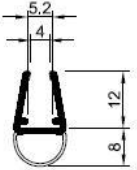
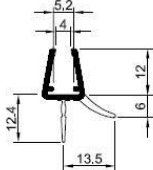
Streifdichtung mit Dichtfahne / <i>lip seals</i>	
	
Art. Nr. 48501.15.2010 VE 240 Stück PVC Hart-Anteil : transparent - klar PVC Weich-Anteil: Öffnungsbereich: transparent – glasklar PVC Weich-Anteil: Dichtfahne: transparent – strukturiert	Art. Nr. 48510.15.2010 VE 143 Stück PVC Hart-Anteil : transparent - klar PVC Weich-Anteil: Öffnungsbereich: transparent – glasklar PVC Weich-Anteil: Dichtfahne: transparent – strukturiert
Streifdichtungen vertikal / <i>vertical sliding door profiles</i>	
	
Art. Nr. 48511.15.2010 VE 240 Stück PVC Hart-Anteil : transparent - klar PVC Weich-Anteil: Öffnungsbereich: transparent – glasklar PVC Weich-Anteil: Dichtfahne: transparent – strukturiert	Art. Nr. 48513.15.2010 VE 192 Stück PVC Hart-Anteil : transparent - klar PVC Weich-Anteil: Öffnungsbereich: transparent – glasklar PVC Weich-Anteil: Dichtfahne: transparent – strukturiert
Streifdichtung mit Dichtbalg / <i>soft nose seals</i>	Wasserabweiser / <i>water deflector</i>
	
Art. Nr. 48542.15.2010 VE 153 Stück PVC Hart-Anteil : transparent - klar PVC Weich-Anteil: Öffnungsbereich: transparent – glasklar PVC Weich-Anteil: Dichtfahne: transparent – strukturiert	Art. Nr. 48505.15.2010 VE 80 Stück PVC Hart-Anteil : transparent - klar PVC Weich-Anteil: Öffnungsbereich: transparent – glasklar PVC Weich-Anteil: Dichtfahne: transparent – strukturiert

**Türdichtprofile mit Magneteinlage /
Magnetic door seals**

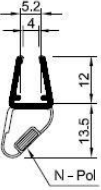
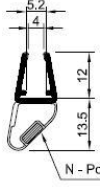
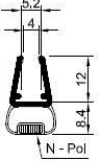
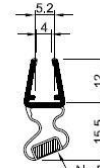
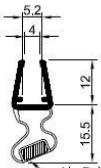
	
<p>Art. Nr. 48575.11.2010 VE 119 Stück</p> <p>PVC Hart-Anteil : transparent - klar PVC Weich-Anteil: Öffnungsbereich: transparent -klar PVC Weich-Anteil: Magnetasche – klar Magnetummantelung - lichtgrau</p>	<p>Art. Nr. 48585.11.2010 VE 119 Stück</p> <p>PVC Hart-Anteil : transparent - klar PVC Weich-Anteil: Öffnungsbereich: transparent -klar PVC Weich-Anteil: Magnetasche – klar Magnetummantelung - lichtgrau</p>
	
<p>Art. Nr. 48595.11.2200 VE 150 Stück</p> <p>PVC Hart-Anteil : transparent - klar PVC Weich-Anteil: Öffnungsbereich: transparent -klar PVC Weich-Anteil: Magnetasche – klar Magnetummantelung - lichtgrau</p>	<p>Art. Nr. 48502.11.2010 VE 128 Stück</p> <p>PVC Hart-Anteil : transparent - klar PVC Weich-Anteil: Öffnungsbereich: transparent -klar PVC Weich-Anteil: Magnetasche – strukturiert Magnetummantelung - lichtgrau</p>
	
<p>Art. Nr. 48512.15.2010 VE 128 Stück</p> <p>PVC Hart-Anteil : transparent - klar PVC Weich-Anteil: Öffnungsbereich: transparent -klar PVC Weich-Anteil: Magnetasche – strukturiert Magnetummantelung - lichtgrau</p>	

4.2 Profile mit Glaseinstand 5 mm für 6 mm ESG

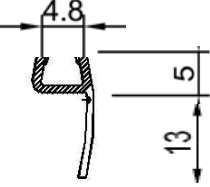
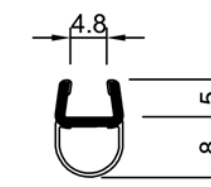
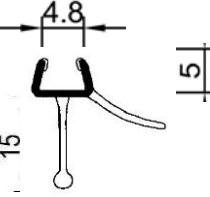
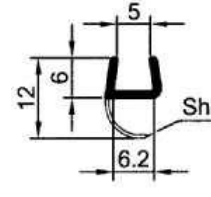
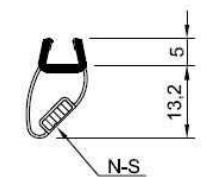
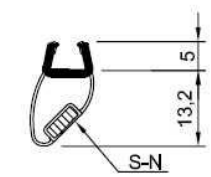
Streifdichtung mit Dichtfahne / <i>lip seals</i>	Streifdichtung mit Dichtbalg / <i>soft nose seals</i>
	
Art. Nr. 5006.05.2010 VE 504 Stück PVC Hart-Anteil : transparent - satiniert PVC Weich-Anteil: Öffnungsbereich: transparent – strukturiert PVC Weich-Anteil: Dichtfahne: transparent – strukturiert	Art. Nr. 5046.05.2500 VE 330 Stück PVC Hart-Anteil : transparent - satiniert PVC Weich-Anteil: Öffnungsbereich: transparent – strukturiert PVC Weich-Anteil: Dichtfahne: transparent – strukturiert
Wasserabweiser / <i>water deflector</i>	Spaltdichtung / <i>gab seals</i>
	
Art. Nr. 5106.05.2010 VE 110 Stück PVC Hart-Anteil : transparent - satiniert PVC Weich-Anteil: Öffnungsbereich: transparent – strukturiert PVC Weich-Anteil: Dichtfahne: transparent – strukturiert	Art. Nr. 5120.05.2010 VE 210 Stück Art. Nr. 5120.05.2500 VE 231 Stück PVC Hart-Anteil : transparent - satiniert Ohne Weichanteil im Öffnungsbereich PVC Weich-Anteil: Dichtfahne: transparent – strukturiert
Türdichtprofile mit Magneteinlage / <i>Magnetic door seals</i>	
	
Art. Nr. 6076.02.2010 VE 190 Stück Art. Nr. 6076.02.2500 VE 190 Stück PVC Hart-Anteil : transparent - satiniert PVC Weich-Anteil: Öffnungsbereich: transparent -klar PVC Weich-Anteil: Magnetasche – klar Magnetummantelung – silbergrau metallic	Art. Nr. 6086.02.2010 VE 190 Stück Art. Nr. 6086.02.2500 VE 190 Stück PVC Hart-Anteil : transparent - satiniert PVC Weich-Anteil: Öffnungsbereich: transparent -klar PVC Weich-Anteil: Magnetasche – klar Magnetummantelung – silbergrau metallic

5. Informationspflicht gemäß Artikel 33 REACH

Am 01.Juni 2007 ist die neue europäische Chemikaliengesetzgebung REACH in Kraft getreten. REACH ist ein einheitliches System zur Registrierung, Evaluierung und Autorisierung von Chemikalien mit dem Ziel der Verbesserung des Schutzes der menschlichen Gesundheit und der Umwelt. Dazu müssen alle in der EU produzierten oder in die EU importierten Stoffe innerhalb bestimmter Übergangsfristen seitens der Stoffhersteller einem Registrierungsprozess unterworfen werden.

Nach Informationen unseres Lieferanten REHAU enthalten unsere Duschprofile siehe:

3.1 Seite 4 – 9

3.2 Seite 10 – 11

3.3 Seite 12 – 13

4.1 Seite 15 – 16

4.2 Seite 17

mehr als:

*0,1% 2-ethylhexyl 10-ethyl-4,4-dioctyl-7-oxo-8-oxa-3,5-dithia-4-stannatetradecanoate (DOTE)**

* Es sind keine besonderen Vorsichtsmaßnahmen im Umgang mit dem Artikel erforderlich, weil der Stoff in der polymeren Matrix gebunden ist und bei bestimmungsgemäßen Gebrauch nicht in gesundheitsgefährdenden Mengen freigesetzt wird.